

Kuličková ložiska s hlubokou drážkou, jedna řada, nerezová ocel

Základní rozměry			Základní hodnoty zatížení		Hodnoty rychlosti	Omezující rychlost	Označení
d	D	B	dynamické C	statické C0	Referenční rychlost		
mm			kN		ot/min		-
17	40	12	8,06	4,75	-	12000	W 6203-2RS1

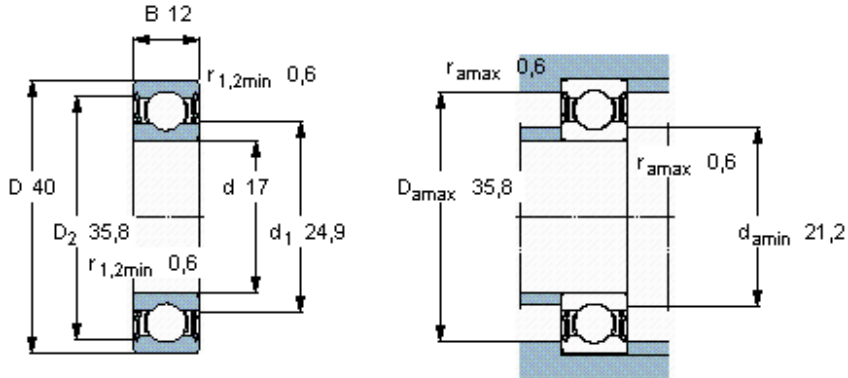

Faktory výpočtu

k_r 0,025
f₀ 13